

Manual do Proprietário



Split Space

Série 42XQ

Disponível com HFC-410A



Obrigado por escolher **Carrier!**

Você pode ter certeza de que fez a melhor escolha ao escolher **Carrier**. O esforço presente nas mais diversas obras de climatização ao redor do mundo e no Brasil, entre aeroportos, museus, estádios, instituições de ensino, edifícios residenciais e comerciais, além de diversas outras aplicações, está na tecnologia utilizada neste produto.

Um dos benefícios mais agradáveis que o aguardam no momento de operar o seu condicionador de ar é que, além de manter uma temperatura agradável no espaço condicionado, o ar é filtrado e desumidificado, melhorando desta forma a qualidade do ar que respiramos.

Este manual foi desenvolvido para que você se familiarize com todas as características tecnológicas e os benefícios que a unidade lhe proporcionará.

Adicionalmente, este manual contém informações vitais sobre o seu novo condicionador de ar, a respeito da sua manutenção, execução de serviços e, acima de tudo, como aproveitá-lo de maneira econômica.

Reserve alguns minutos para repassar atentamente o conteúdo deste manual e descubra você mesmo(a) como aproveitar o melhor do seu novo condicionador de ar **Carrier**, em termos de conforto e economia de operação.

Para casos de garantia ou se ainda tiver alguma dúvida, ligue para nosso Call Center e fale com a gente.

Telefones para Contato:

4003.6707 - Capitais e Regiões Metropolitanas

0800.887.6707 - Demais Cidades

ÍNDICE

PRECAUÇÕES	5
Considerações de Segurança	5
MOSTRADORES DA UNIDADE INTERNA, INDICADORES LUMINOSOS E COMANDOS	8
LEDs da Unidade Interna	8
CONTROLE REMOTO	10
Teclas do Controle Remoto	10
Como Colocar/Substituir as Pilhas	11
Utilização do Controle Remoto	12
Funcionamento do Controle Remoto	13
Descrição e Função dos Indicadores do Display do Controle Remoto	15
Operação da Unidade Interna	16
Regulando a Temperatura Desejada	16
Ajuste das Direções do Fluxo de Ar	19
CUIDADO E MANUTENÇÃO	22
Condições de Operação	22
Tempo de Proteção	22
Tempo Mínimo de Operação	22
Operação de Descongelamento para Modelo Quente/Frio	22
Limpeza da Unidade Interna e Controle Remoto	23
Limpeza da Unidade Externa	24
Ciclo de Vida dos Filtros	24
Limpeza dos Filtros	25
CONSELHOS PRÁTICOS	26
Manual do Proprietário	26
CERTIFICADO DE GARANTIA	27

GÁS REFRIGERANTE PURON™ HFC-410A

O HFC-410A é um gás com menor impacto ambiental, e não agride a camada de ozônio.

Também conhecido apenas como R-410A, este gás é uma inovadora opção para uso em condicionador de ar doméstico e refrigeração comercial. É um gás seguro, não inflamável, não tóxico, e sua utilização é incentivada por protocolos internacionais para a proteção da camada de ozônio.

O R-410A é uma mistura de 2 gases refrigerantes liquefeitos do tipo HFC (Hidrofluorcarbono). E apresenta pressão aproximadamente 1,6 vezes mais elevada do que a do refrigerante tradicional R-22. Em relação ao R-22, o R-410A tem melhor rendimento energético, ou seja, aquece e resfria de modo mais eficiente. E necessita uma menor quantidade de gás para o ideal funcionamento do condicionador de ar. Além disso, sistemas que utilizam o R-410A são mais silenciosos e operam com menos vibração.

Ao utilizar um sistema com R-410A, você está fazendo a sua parte em relação ao meio ambiente.



PRECAUÇÕES

Considerações de segurança

A instalação, o serviço e a manutenção em equipamentos condicionadores de ar podem apresentar perigo devido à pressão que o gás refrigerante exerce no seu interior, e em seus componentes elétricos. Somente o pessoal especializado e qualificado deverá instalar, reparar ou executar serviços em equipamentos condicionadores de ar. Pessoas não especializadas somente poderão efetuar trabalhos de manutenção básica como: limpeza de serpentinas e limpeza e/ou substituição de filtros.

Todos os outros trabalhos de manutenção deverão ser feitos somente por pessoal especializado. Para isso, o instalador deverá seguir as normas de segurança aplicáveis, usando óculos de segurança, roupas e luvas adequadas para este propósito; usando proteção adequada para efetuar trabalhos de solda e mantendo sempre um extintor de incêndio ao seu alcance. Para sua segurança, repasse detidamente estas instruções e respeite todas as indicações etiquetadas

ADVERTÊNCIA ou **PRECAUÇÃO** contidas neste manual ou coladas no corpo da unidade.

Consulte as normas locais aplicáveis a respeito de instalações elétricas para requerimentos especiais.

Reconheça as informações sobre segurança

O símbolo “” indica um alerta sobre segurança. Quando você enxergar este símbolo é porque existe uma possibilidade potencial de dano material ou pessoais. Entenda o significado das palavras **PERIGO**, **ADVERTÊNCIA** e **PRECAUÇÃO**. Estas palavras são usadas em combinação com o símbolo de alerta.

PERIGO sinaliza situações de alto risco para pessoas e inclusive morte. A palavra **ADVERTÊNCIA** sinaliza situações que podem resultar em danos pessoais e inclusive morte. A palavra **PRECAUÇÃO** sinaliza práticas inseguras, as quais podem resultar em danos menores a pessoas ou a suas propriedades materiais.

ADVERTÊNCIA

Não tente interconectar unidades de diferentes fabricantes sem antes consultar um credenciado **Carrier** ou um engenheiro especializado em equipamentos condicionadores de ar.

A incompatibilidade entre as unidades interna e externa e os seus dispositivos de controle pode causar sérios problemas a ambas e incorrer em invalidação da cobertura da garantia do fabricante.

A **Carrier** se exime de toda a responsabilidade e cancelará a garantia do produto se houver uso inadequado do equipamento, se as instruções de instalação não forem seguidas como indicadas ou ainda se ocorrerem erros ou modificações quando das ligações elétricas e/ou das tubulações de interligação de gás refrigerante.

Em caso de dúvida consulte um credenciado **Carrier** de sua preferência para maiores detalhes.

Antes de instalar, modificar ou efetuar manutenção (serviços) no sistema, certifique-se de que o fornecimento de energia elétrica à unidade está interrompido. Verifique também se não há mais de um disjuntor (interruptor de energia). Certifique e coloque etiqueta em cada disjuntor existente de maneira visível e apropriada.

Os choques elétricos podem ocasionar danos pessoais e inclusive a morte.

Esta unidade só funcionará corretamente se for instalada e testada por pessoal qualificado e treinado para isso.

PRECAUÇÃO



CONEXÃO DA UNIDADE A REDE ELÉTRICA (ALIMENTAÇÃO DE ENERGIA)

As unidades devem ser conectadas a rede elétrica (alimentação) através de disjuntor, cabos de interligação e cabo terra conforme especificado na norma NBR-5410 da ABNT "Instalações Elétricas de Baixa Tensão".

O disjuntor deve ser exclusivo e instalado em um local de fácil acesso (preferencialmente próximo a unidade interna), também deverá estar devidamente identificado, desta maneira o desligamento da unidade em caso de manutenção ou mesmo numa situação de emergência será feito de forma rápida e segura.

Caso a instalação seja realizada através de uma tomada, a mesma deverá estar de acordo com a norma NBR 14136 da ABNT, para utilização com plugues de três pinos.

ADVERTÊNCIA



Utilize a voltagem indicada na etiqueta de dados da unidade. Usar uma voltagem diferente da especificada pode causar sérios danos a unidade.

Utilize somente um disjuntor de capacidade adequada - veja o manual de Instalação, Operação e Manutenção para a correta especificação deste.

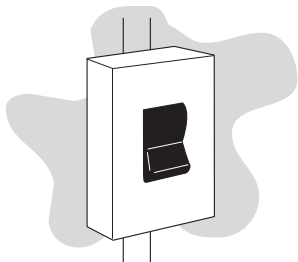

ADVERTÊNCIA



PARA DESCONECTAR A UNIDADE DA REDE ELÉTRICA (ALIMENTAÇÃO DE ENERGIA)

Evite desligar a unidade utilizando o disjuntor (interruptor principal de energia). Use sempre o controle remoto quando quiser desligá-la.

Unidades com cabo de alimentação:

Não puxe o cabo alimentação para desligar a unidade, principalmente se esta estiver em operação. Este procedimento, além de danificar o cabo, pode resultar em choque elétrico, produzir uma faísca e até mesmo iniciar um incêndio.

Verifique periodicamente o cabo de alimentação, se este não estiver firmemente conectado ou apresentar algum dano, poderá haver fuga de energia ou até mesmo risco de choque elétrico.

O cabo de alimentação **NUNCA** deve ser cortado para aumentar/diminuir o comprimento deste.

Se o cabo estiver danificado, a substituição deverá ser executada por um credenciado **Carrier**.

Mantenha as unidades fora do alcance de fontes de calor e de combustíveis e também de gases em geral. As altas temperaturas e os fluidos dos combustíveis, além do risco de explosão, podem produzir danos físicos à unidade.

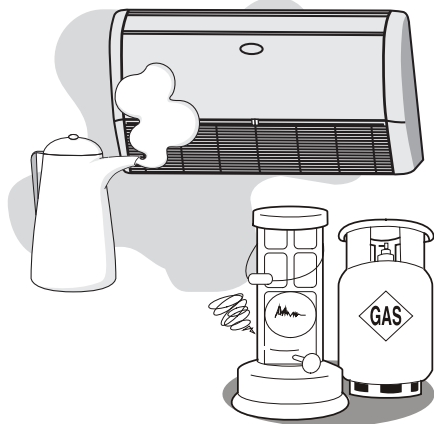

Não use aerossóis inflamáveis perto da unidade. A unidade pode ser danificada se entrar em contato com gasolina, solvente, benzina, inseticida e outras substâncias químicas.

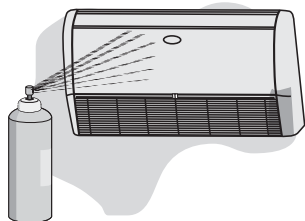

Para evitar um choque elétrico, nunca borrife água nas unidades e nunca manuseie o equipamento com as mãos molhadas..

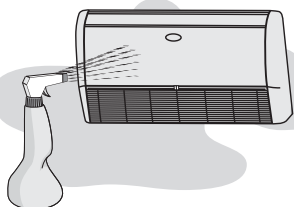

Não obstrua a descarga de ar em nenhuma das unidades, interna e externa. Esta ação bloqueará o fluxo de ar, diminuindo a capacidade de resfriamento e um mau funcionamento da unidade.

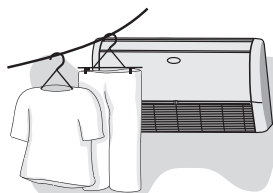

Durante o verão ou quando a unidade estiver exposta a incidência solar direta, evite o quanto for possível que os raios solares entrem na área condicionada, utilizando para isto cortinas ou persianas nas janelas.



Não introduza suas mãos ou dedos, nem coloque objetos dentro da grelha de descarga de ar na unidade externa, pois o ventilador gira em velocidades muito altas e pode causar sérios danos pessoais.

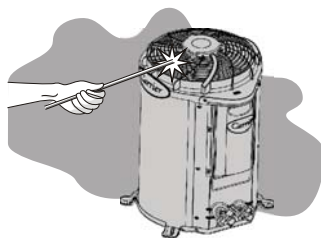

ADVERTÊNCIA

O equipamento não se destina à utilização por crianças ou pessoas com capacidades físicas, sensoriais ou mentais reduzidas.

A utilização também não é recomendada para pessoas sem experiência e/ou conhecimento sobre o equipamento, a menos que tenham recebido as devidas instruções ou estejam sob a supervisão de alguém responsável.

A **Carrier** recomenda que crianças utilizem o equipamento sempre sob a supervisão de alguém responsável.

DESCARTE SUSTENTÁVEL

Os componentes desse produto e sua embalagem são recicláveis.

Não descarte no lixo comum.

Para o descarte seguro e sustentável, de seu antigo ar-condicionado, entre em contato com a nossa central de atendimento ao cliente, pelo telefone 4003.6707 (capitais) ou 0800.887.6707 (demais localidades), ou pelo site www.carrierdobrasil.com.br, para obter informações dos postos de descarte mais próximos de sua localidade.

MOSTRADORES DA UNIDADE INTERNA, INDICADORES LUMINOSOS E COMANDOS

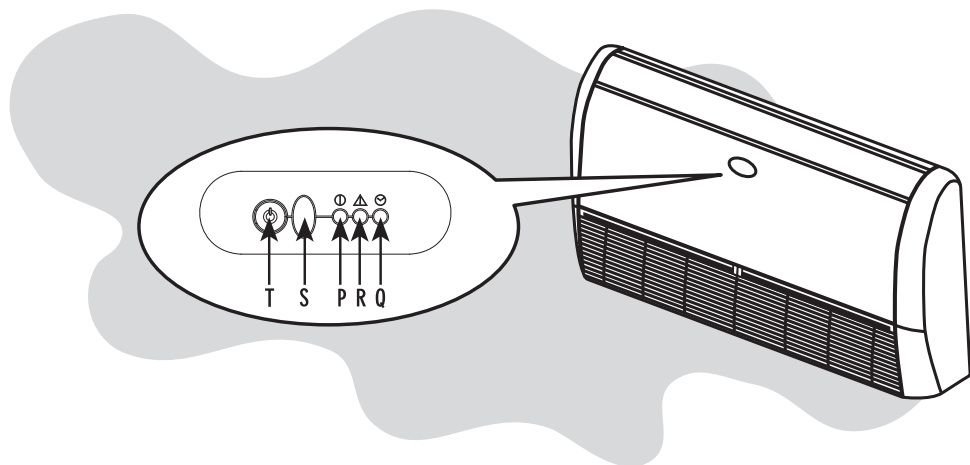

- T:** Botão de EMERGÊNCIA e RESET - com o ícone
- S:** Receptor do sinal do controle remoto
- P:** LED verde - com o ícone
- R:** LED amarelo - com o ícone
- Q:** LED vermelho - com o ícone

LEDs da Unidade Interna

As informações sobre o modo de funcionamento da unidade interna, são dadas pelos 3 LEDs (indicadores luminosos) existentes na unidade.

Botão de EMERGÊNCIA

Pode ser usado quando o controle remoto não está funcionando ou se perdeu.

Operação de Emergência

Há um botão de Emergência no display da unidade evaporadora para ligar/desligar o equipamento e também para modificar o modo de operação na seguinte sequência:

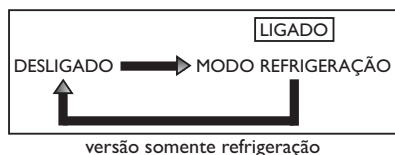

- Quando em modo Refrigeração
A unidade irá operar com o ajuste padrão: 24°C e Ventilação Auto.
- Quando em modo Aquecimento
A unidade irá operar com o ajuste padrão: 26°C e Ventilação Auto.

Se o botão Emergência for usado, as funções Timer e Sleep, que foram previamente estabelecidas, serão canceladas.

NOTA

De acordo com o sinal recebido através do controle remoto, a unidade passará a funcionar conforme o comando escolhido.

Autodiagnóstico na unidade interna

Existem 3 LEDs no Display da unidade.

Funcionamento - Power (LED verde):

Indica o status ligado/desligado (ON/OFF) da unidade interna.

- Se a proteção contra congelamento da unidade interna estiver ativa, o LED Verde irá piscar com um sinal (intermitente) conforme **A** na figura abaixo.
- Se existir uma falha na refrigeração, o LED Verde irá piscar com um sinal (pausado) conforme **B** na figura abaixo.

Função Dormir - Sleep (LED amarelo):

Indica que está ocorrendo a compensação da temperatura durante o modo sleep.

- Se a proteção contra sobrecarga no compressor, em modo aquecimento, estiver ativada, o LED Amarelo irá piscar com um sinal (intermitente) conforme **A** na figura abaixo.

Temporizador - Timer (LED vermelho):

Indica se o Timer está ativo.

- Se o sensor (ambiente ou de congelamento da unidade interna) falhar devido a um curto circuito (ou circuito aberto), o Timer irá piscar com um sinal (intermitente) conforme **A** na figura abaixo.

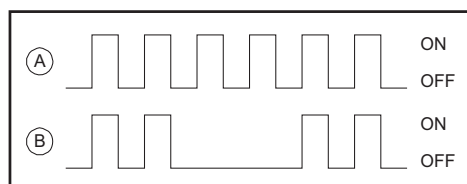

CONTROLE REMOTO

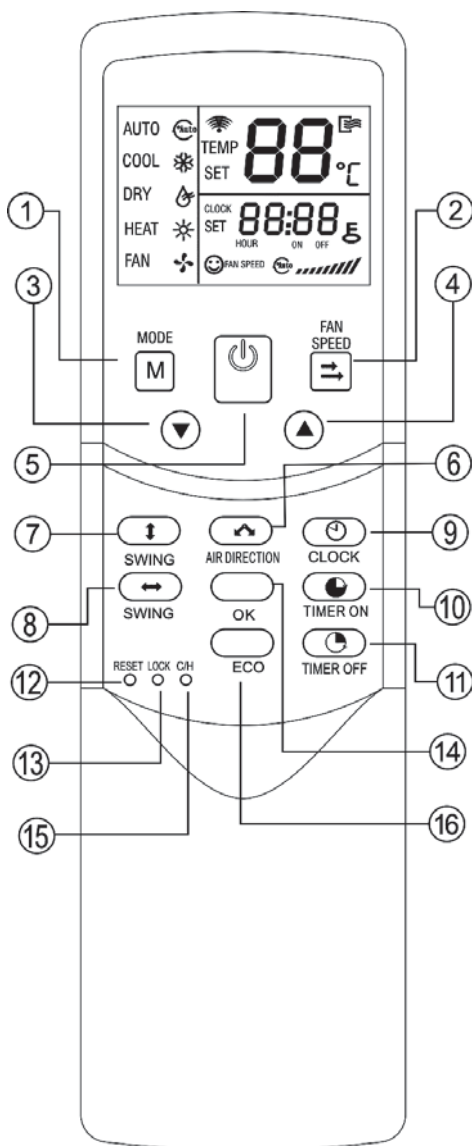

Teclas do Controle Remoto

1. Tecla de seleção do modo de ajuste
2. Tecla de seleção da velocidade do ventilador
3. Tecla para diminuir valor selecionado
4. Tecla para aumentar valor selecionado
5. Tecla ON/OFF – Liga/Desliga
6. Tecla de ajuste do direcionamento do ar
7. Tecla da função oscilação vertical do defletor de ar
8. Tecla da função oscilação horizontal do defletor de ar (Não disponível)
9. Tecla para ajuste do relógio
10. Tecla para ligar o Timer ON
11. Tecla para desligar o Timer OFF
12. Tecla interna para reinicializar o controle
13. Tecla interna para bloqueio das funções do controle remoto
14. Tecla confirma
15. Tecla interna para alterar modelos de equipamentos entre Frio ou Quente/Frio
16. Tecla da função operação econômica

Como colocar/substituir as pilhas

Se a unidade interna não emitir sinal sonoro ou o controle remoto não ligar, deve-se substituir as pilhas.

- Deslize a tampa localizada na parte frontal inferior do controle remoto para abrir o compartimento das pilhas.

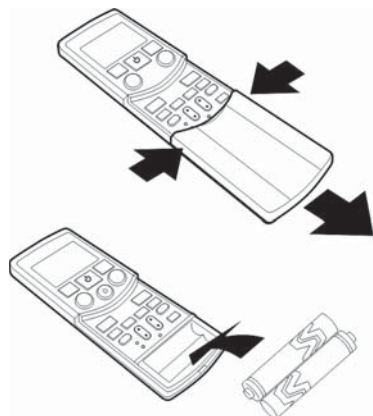

- Retire as pilhas usadas e coloque pilhas novas. O controle remoto utiliza duas pilhas alcalinas tipo AAA (1,5V).

NOTAS

- A luz solar incidindo diretamente sobre a zona de recepção de sinais da unidade pode dificultar a recepção do sinal emitido pelo comando.
- Não devem existir objetos que obstruam o espaço entre a unidade e o controle remoto como, por exemplo, cortinas.
- O comando deve estar direcionado para a zona de recepção dos sinais da unidade sempre que você apertar na tecla desejada.
- O sistema de controle eletrônico emite um sinal acústico (BEEP), confirmando a recepção da mensagem emitida.

PRECAUÇÃO



A substituição das pilhas deve ser efetuada depois da unidade ter sido desligada.

- Se ao pressionar uma tecla o controle remoto “resetar”, o que indica nível de bateria fraca, deve-se substituir as pilhas. Se após a substituição das pilhas o controle remoto continuar a piscar indica que é necessário se reiniciar o mesmo, assim sendo pressione a tecla interna “RESET” com um objeto pontiagudo para restabelecer o controle remoto.



NOTA

A duração média das pilhas, em condições normais de funcionamento, é de aproximadamente um ano.

DESCARTE SUSTENTÁVEL

Após a utilização, para o descarte seguro e sustentável de suas pilhas e/ou baterias, acesse o site www.carrierdobrasil.com.br ou entre em contato com a nossa central de atendimento ao cliente pelos telefones 4003.6707 (capitais) ou 0800.887.6707 (demais localidades), para obter informações dos postos de descarte mais próximos de sua localidade.

Não descarte-as no lixo comum.



Utilização do Controle Remoto

Posicionamento do controle remoto

NOTA

A distância máxima para um funcionamento correto do controle remoto por infravermelhos é de 8 metros.

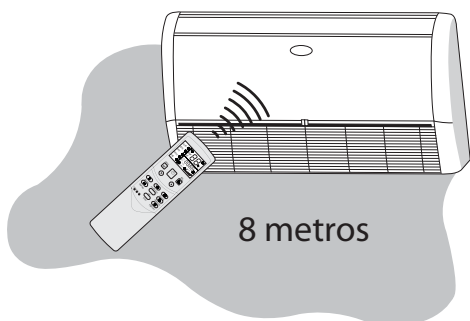

NOTAS

- O equipamento não funciona se a transmissão dos sinais enviados pelo controle remoto à unidade interna estiver bloqueada por cortinas, portas ou por outros objetos.
- Impedir a penetração de líquidos no controle remoto. Não expor o controle remoto à luz direta do sol ou a fontes de calor.
- A exposição do receptor de sinais infravermelhos da unidade interna à luz direta do sol pode causar o funcionamento irregular desta.
- No caso em que outros aparelhos elétricos interajam com o controle remoto, recomenda-se deslocar estes aparelhos ou consultar um credenciado **CARRIER**.

Junto com o controle remoto você receberá um suporte de montagem para encaixá-lo. Instale o suporte na parede.

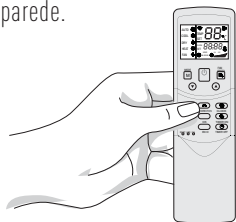

Configuração do relógio

Antes de colocar a unidade em funcionamento, configure o relógio seguindo o procedimento descrito a seguir. O display do controle remoto exibe a hora independentemente da unidade estar em uso ou não.

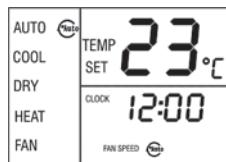

Configuração inicial do relógio

Após ter introduzido as pilhas no controle remoto, o visor do relógio indica "12:00".

1. Pressione a tecla CLOCK (Relógio) por aproximadamente 5 segundos, os dígitos referentes a hora começarão a piscar, faça o ajuste da hora correta através das teclas ▼ e ▲.
2. Pressione novamente a tecla CLOCK, os dígitos referentes aos minutos começarão a piscar no display, faça o ajuste através das teclas ▼ e ▲.
3. Para confirmar o horário configurado pressione a tecla OK, os dígitos param de piscar e a hora está atualizada.

O procedimento para uma nova atualização do relógio é o mesmo da configuração inicial.

Funcionamento do Controle Remoto

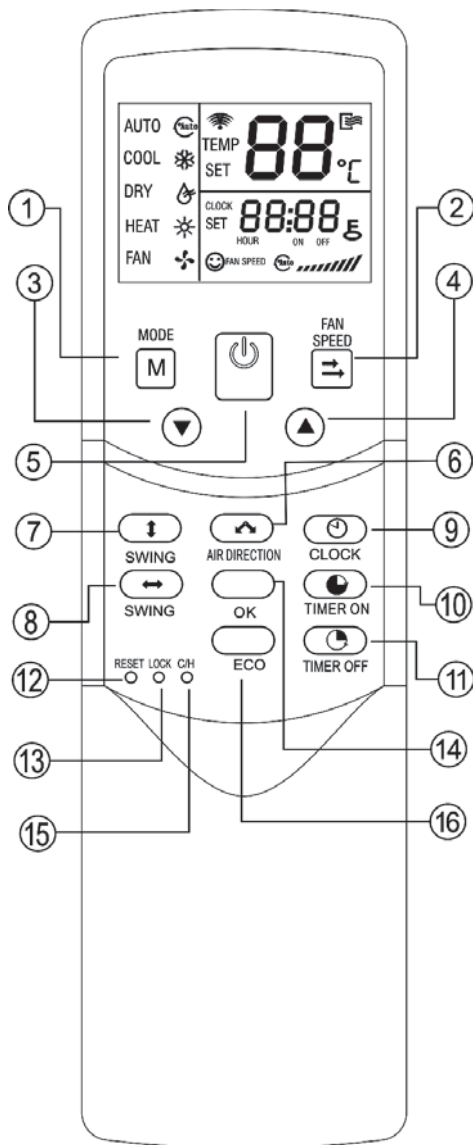

1. MODO (MODE):

Pressione repetidamente esta tecla para selecionar o modo de funcionamento na seguinte seqüência:
AUTOMÁTICO (AUTO) - REFRIGERAÇÃO (COOL) - DESUMIDIFICAÇÃO (DRY) - AQUECIMENTO (HEAT somente modelos Quente/Frio) - VENTILAÇÃO (FAN) e retorno ao AUTOMÁTICO.



NOTA

Não há modo de aquecimento (HEAT) para unidades somente frio.

2. VELOCIDADE DO VENTILADOR (FAN SPEED):

Ao pressionar esta tecla, a velocidade de funcionamento será selecionada na seguinte seqüência:

AUTOMÁTICA (AUTO) - BAIXA (LOW) - MÉDIA (MED) - ALTA (HIGH) e retorno à AUTOMÁTICA.

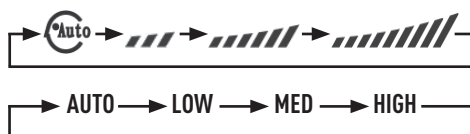

3. TECLA DE AJUSTE ▼:

Pressione esta tecla para diminuir a temperatura do ambiente (de 1°C em 1°C) ou ajustar (diminuindo) o valor da hora apresentado.

4. TECLA DE AJUSTE ▲:

Pressione esta tecla para aumentar a temperatura do ambiente (de 1°C em 1°C) ou ajustar (aumentando) o valor da hora apresentado.

5. LIGA/DESLIGA (ON/OFF):

Para ligar ou desligar o ar condicionado.

6. DIREÇÃO DO AR (AIR DIRECTION):

Pressione esta tecla para ajustar o ângulo de saída de ar dos defletores de ar. Uma vez pressionada a tecla, os defletores se inclinarão de 6° em 6°. Para um funcionamento normal e uma melhor condição de refrigeração (ou aquecimento), os defletores não irão para mesma posição de quando a unidade está desligada.

7. FUNÇÃO "SWING" MODO VERTICAL:

Ativa ou desativa a função "Swing" no modo vertical; direcionamento do fluxo de ar para cima e para baixo no ambiente.

8. FUNÇÃO "SWING" MODO HORIZONTAL:

Função indisponível para esta versão.

9. RELÓGIO (CLOCK):

Apresenta a hora atual. O display mostra os dígitos 12:00 quando o relógio é "resetado" ou ligado pela primeira vez. As alterações efetuadas somente serão confirmadas se a tecla "OK" for pressionada para confirmação.

10. LIGAR TEMPORIZADOR (TIMER ON):

Tecla utilizada para configuração do temporizador (timer) de acionamento automático da unidade.

11. DESLIGAR TEMPORIZADOR (TIMER OFF):

Tecla utilizada para configuração do temporizador (timer) de desligamento automático da unidade.

12. REINICIALIZAR (RESET - localizado internamente):

Pressione este botão com um objeto pontiagudo para cancelar a configuração atual e "resetar" o controle remoto.

13. BLOQUEIO (LOCK - localizado internamente):

Pressione este botão com um objeto pontiagudo para bloquear ou desbloquear a configuração atual.

14. CONFIRMAR (OK):

Usado para confirmar o ajuste de tempo e as modificações efetuadas.

15. QUENTE/FRIO (C/H - localizado internamente):

Pressione este botão com um objeto pontiagudo para alternar entre os modos de somente FRIO e QUENTE/FRIO. Esta opção é útil caso o equipamento adquirido seja na versão somente FRIO, pois desta forma ao utilizar a tecla de MODO a função HEAT (aquecimento) será desabilitada. Durante a configuração, a luz de fundo acenderá. O modo padrão de fábrica é QUENTE/FRIO.

16. ECO:

Ativa ou desativa a função ECO (modo economia de energia) otimizando a utilização da unidade.

Sugere-se ativar esta função ao manter a unidade ligado enquanto estiver dormindo.

Veja mais sobre esta função no item INFORMAÇÕES SOBRE O FUNCIONAMENTO.

Descrição e Função dos Indicadores do Display do Controle Remoto

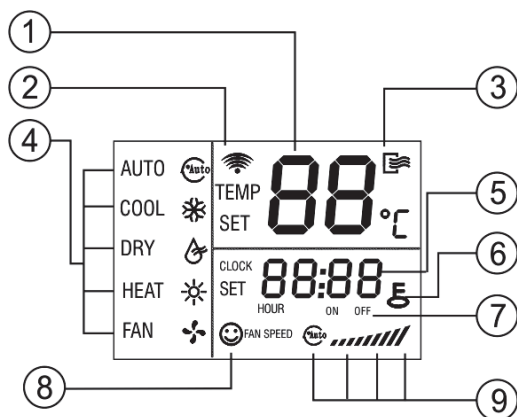



1. Dígitos da Temperatura: Apresentam a temperatura selecionada pelo controle remoto, entre 17°C e 30°C. Ajuste a temperatura através das teclas ▼ e ▲. Não há indicação se o display estiver no modo VENTILAÇÃO (FAN).
2. Display de transmissão: O ícone piscará quando o sinal for enviado pelo controle remoto.
3. ON/OFF: O ícone é mostrado quando o controle remoto é ligado ou desligado.
4. Modo de operação: Pressione a tecla "MODE" para mostrar o modo de operação atual. AUTOMÁTICO (AUTO) - REFRIGERAÇÃO (COOL) - DESUMIDIFICAÇÃO (DRY) - AQUECIMENTO (HEAT somente modelos Quente/Frio) - VENTILAÇÃO (FAN) e retorno ao AUTOMÁTICO podem ser selecionados.
5. Tempo (CLOCK): Apresenta a hora atual. Pressione CLOCK por 5 segundos, os dígitos indicando a hora piscarão no display. Pressionando esta tecla novamente, os dígitos indicando os minutos piscarão no display. A alteração só será efetivada se a tecla "OK" for pressionada para confirmação.
6. Bloqueio: O ícone vai ser mostrado ou apagado quando pressionada a tecla "LOCK". Quando bloqueado, todos os botões do controle remoto ficam inoperantes, exceto o botão LOCK.
7. Tempo ON/OFF configuração do Timer (SET HOUR): Quando ativado o ícone ON será mostrado no display, da mesma forma quando estiver desativado no modo OFF. Quando ajustado timer ON/OFF simultaneamente, ambos os ícones ON e OFF serão mostrados no display.
8. Operação econômica: O ícone será mostrado ou apagado do display quando pressionado a tecla "ECO".
9. Velocidade do ventilador: Pressione a tecla "FAN SPEED" para ver a velocidade atual do ventilador. AUTO (Automático), LOW (Baixo), MED (Médio) e HIGH (Alto) podem ser selecionadas.

NOTA

Todos os ícones acima somente serão mostrados quando o controle remoto for ligado pela primeira vez ou resetado.

OPERAÇÃO DA UNIDADE INTERNA

Ligar / Desligar

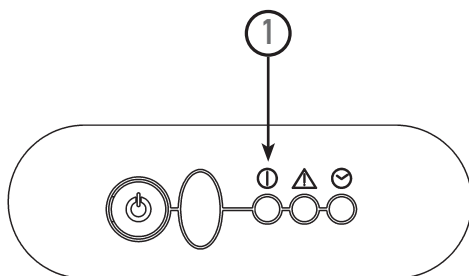

Pressionar a tecla liga/desliga  no controle remoto para colocar a unidade em funcionamento, o controle emite “dois bips” e no display deste aparecerá o ícone .

Ao ligar a unidade acenderá o ícone indicador de OPERAÇÃO (1 na figura ao lado) no visor da unidade interna. A unidade iniciará seu funcionamento no modo AUTOMÁTICO.



Operação no Modo AUTO

Ligue a unidade e a luz de indicação da unidade interna acenderá.

1. Pressione MODE para selecionar a opção AUTO.
2. Ajuste a temperatura desejada através das teclas  e . Recomenda-se em geral que a temperatura selecionada seja a da faixa de conforto térmico, entre 21°C e 24°C.
3. Pressione ON/OFF e a luz indicadora de operação da unidade interna acenderá. O ar-condicionado irá operar no modo AUTO, com velocidade do ventilador também em AUTO, sem opção de ajuste.
4. O modo ECO é ativado automaticamente na operação no modo AUTO.

Regulando a Temperatura Desejada

 **Aumentar**
(tecla 4)

 **Diminuir**
(tecla 3)

Apertando as teclas  e  você vai aumentar ou diminuir a temperatura desejada para o ambiente.

A cada toque na tecla, a unidade emitirá o sinal acústico BIP de confirmação e no visor aparecerá a temperatura selecionada.

A temperatura poderá ser selecionada entre 17°C e 30°C com intervalos de 1°C.

NOTA

No modo refrigeração, se a temperatura selecionada for superior à temperatura do ambiente, a unidade não entrará em funcionamento; acontecerá o mesmo para o modo de aquecimento se a temperatura selecionada for inferior à temperatura do ambiente.

Operação nos Modos REFRIGERAÇÃO, AQUECIMENTO ou VENTILAÇÃO

1. Pressione MODE para selecionar REFRIGERAÇÃO (COOL), AQUECIMENTO (HEAT - modelos Q/F) ou VENTILAÇÃO (FAN).
2. Ajuste a temperatura (nos modos REFRIGERAÇÃO e AQUECIMENTO) através das teclas ▼ e ▲. Recomenda-se em geral que a temperatura selecionada seja a da faixa de conforto térmico, entre 21°C e 24°C.
3. Pressione FAN SPEED para selecionar a velocidade do ventilador em: AUTO (Automático), LOW (Baixo), MED (Médio) ou HIGH (Alto).
4. Pressione ON/OFF e a luz indicadora de operação da unidade interna acenderá. O ar condicionado irá operar no modo selecionado. Caso queira parar a operação utilize novamente a tecla ON/OFF.

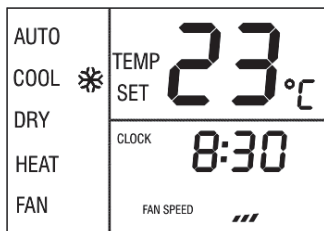

Operação no Modo DESUMIDIFICAÇÃO

1. Pressione MODE para selecionar DESUMIDIFICAÇÃO (DRY).
2. Ajuste a temperatura através das teclas ▼ e ▲. Recomenda-se em geral que a temperatura selecionada seja a da faixa de conforto térmico, entre 21°C e 24°C.
3. Pressione ON/OFF e a luz indicadora de operação da unidade interna acenderá. O ar condicionado irá operar no modo DESUMIDIFICAÇÃO. Caso queira parar a operação utilize a tecla ON/OFF.
4. No modo DESUMIDIFICAÇÃO, não estão disponíveis o modo ECO e o controle da velocidade do ventilador.

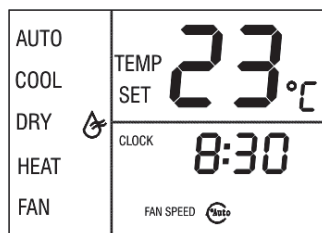

NOTA

No modo VENTILAÇÃO não é possível ajustar a temperatura, nem a utilização do modo ECO nesta opção.

Operação do TIMER

TIMER ON e TIMER OFF são usados respectivamente para configurar a hora de Ligar/Desligar o temporizador.

Operação com TIMER ON

1. Pressione TIMER ON, os ícones SET, HOUR e ON serão mostrados.
2. Pressione a tecla TIMER ON repetidamente para definir o tempo entre a hora atual e a hora desejada para ligar a unidade.
3. A cada vez que a tecla for pressionada o tempo aumenta de 0,5 em 0,5 horas e, a partir de 10 horas, aumentará de 1 em 1 hora.
4. Ajustando o tempo para "0.0" cancela a função ON do timer.

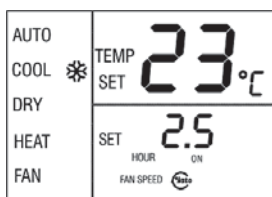

Operação com TIMER OFF

1. Pressione TIMER OFF, os ícones SET, HOUR e OFF serão mostrados.
2. Pressione a tecla TIMER OFF repetidamente para definir o tempo entre a hora atual e a hora desejada para desligar a unidade.
3. A cada vez que a tecla for pressionada o tempo aumenta de 0,5 em 0,5 horas e, a partir de 10 horas, aumentará de 1 em 1 hora.
4. Ajustando o tempo para "0.0" cancela a função OFF do timer.

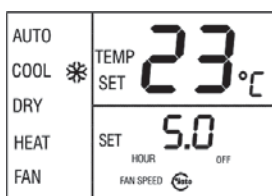

Configurando TIMER ON e TIMER OFF simultaneamente

1. Configure TIMER ON de acordo com os procedimentos 1 e 2 especificados em Operação com TIMER ON.
2. Configure TIMER ON de acordo com os procedimentos 1 e 2 especificados em Operação com TIMER OFF.
3. Se a configuração de TIMER ON e TIMER OFF não exceder 10 h, a operação de TIME OFF será ativada 0,5 h depois da operação de TIMER ON. Se a configuração de TIMER ON e TIMER OFF exceder 10 h, a operação TIMER OFF será ativada 1 h depois da operação TIMER ON.
4. Ajustando os tempos para "0.0" cancelam-se as funções ON e OFF do timer.

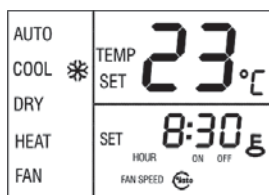

Modificando a operação do TIMER

Pressione a tecla correspondente e reajuste o tempo de TIMER ON e TIMER OFF. Ajuste para o tempo 0.0 para cancelar a operação do TIMER.

NOTAS

- O tempo fixado na operação do temporizador é o valor relativo baseado no relógio do controle remoto.
- Não é possível ajustar o relógio quando a função TIMER ON e TIMER OFF está ligada.

AJUSTE DAS DIREÇÕES DO FLUXO DE AR

Ajuste na direção do fluxo de ar vertical (para cima/para baixo)

O ajuste deve ser executado, através do controle remoto, quando a unidade estiver em funcionamento.

NOTA

Sempre use o controle remoto para ajustar a posição do(s) defletor(es) de ar, do contrário pode-se produzir uma operação anormal.

Ajuste da direção do fluxo de ar vertical (para cima/para baixo) - Tecla AIR DIRECTION ↕

Pressione a tecla AIR DIRECTION para modificar o ângulo do defletor de ar horizontal, ou seja, para selecionar a melhor posição para o deslocamento do ar, para cima ou para baixo, no ambiente. A posição do defletor pode ser modificada passo a passo da posição 1 até a posição 6. Veja abaixo.

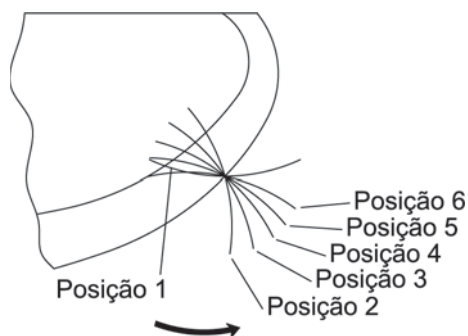

- Para interromper a função, basta pressionar novamente a tecla AIR DIRECTION ↕.

Deslocamento automático do fluxo de ar vertical (para cima/para baixo) - Tecla SWING ↑↓

Pressione a tecla SWING ↑↓ para ligar/desligar a operação oscilante do defletor horizontal da unidade evaporadora, ou seja, para que ocorra o deslocamento automático do fluxo de ar vertical (para cima e para baixo).

Durante a operação, a posição do defletor ficará se deslocando entre as posições 3 e 6. Veja a figura abaixo.

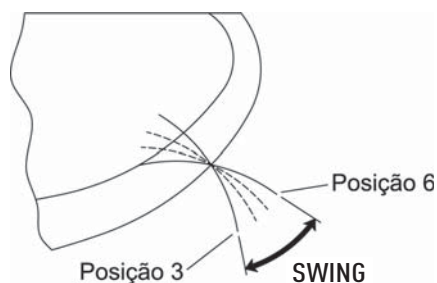

As figuras mostram as posições em que o defletor da unidade evaporadora se desloca.

A figura abaixo mostra a posição do defletor numa instalação de unidade evaporadora no teto.

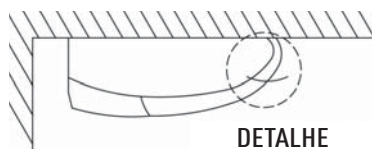

NOTAS

- NÃO ajuste os defletores com a mão se a operação estiver no modo SWING, pois pode danificar o mecanismo de oscilação do ar.
- Regular a direção do fluxo de ar de maneira a não incomodar os ocupantes do ambiente.

Ajuste da direção do fluxo de ar horizontal (para esquerda/para direita)

O ajuste deve ser executado quando a unidade estiver em funcionamento, porém deve-se observar que o defletor horizontal já esteja parado na posição configurada para operação.

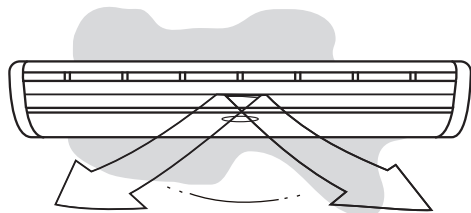

Regular **manualmente** os defletores verticais para alterar a direção do fluxo de ar para esquerda ou para direita, movendo as alavancas dos defletores (a posição destas poderá variar conforme o modelo).

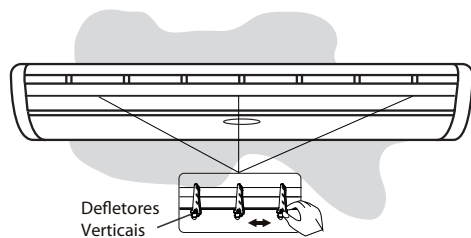

Durante o ajuste deve-se prestar atenção para não colocar os dedos no ventilador, nem no defletor horizontal, e ter cuidado para não danificar os defletores verticais.

NOTAS

- A tecla SWING será desativada com a unidade desligada.
- **Não** deixar a unidade funcionando durante períodos longos com a direção do fluxo posicionado para baixo no modo REFRIGERAÇÃO (COOL) ou DESUMIDIFICAÇÃO (DRY). Caso contrário, poderá formar-se condensado na superfície do defletor, o que poderá provocar a formação de umidade no chão ou nos móveis.
- **Não** deslocar manualmente os defletores, utilizar sempre a tecla AIR DIRECTION. O deslocamento manual do defletor pode causar problemas de funcionamento irregular.
- Em caso de mal funcionamento dos defletores, desligar a unidade e tornar a ligá-la novamente.
- Reativando a unidade logo depois de uma parada, os defletores poderão ficar imóveis durante cerca de 10 segundos.
- O ângulo de abertura dos defletores **não** deve ficar muito estreito, pois isto limita a operação nos modos de REFRIGERAÇÃO (COOL) ou AQUECIMENTO (HEAT), em função da vazão menor do fluxo de ar.

Função Econo

Pressione a tecla ECO, nos modos Refrigeração (COOL), Aquecimento (HEAT) ou Automático (AUTO) para iniciar a função economia de energia.

No visor do controle remoto aparecerá o símbolo 😊.

A velocidade do ventilador operará em auto.

O funcionamento da unidade será automaticamente alterado da seguinte forma:

- Quando em modo de operação Automático (AUTO) a temperatura será aumentada/diminuída automaticamente, em 1°C por hora nas primeiras duas horas e mantendo-se então estável, de acordo com a temperatura ambiente.
- Quando em modo de operação REFRIGERAÇÃO (COOL) a temperatura atual configurada aumentará 1°C por hora, nas primeiras duas horas, mantendo-se então estável nesta temperatura.

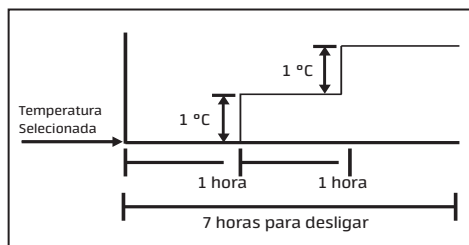

- Quando em modo de operação AQUECIMENTO (HEAT) a temperatura atual configurada diminuirá 1°C por hora, nas primeiras duas horas, mantendo-se então estável nesta temperatura.

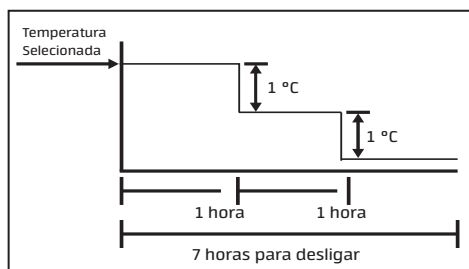

Para cancelar esta função:

- Pressione novamente a tecla ECO enquanto esta estiver ativa.
- Pressione a Tecla MODE alterando o modo de operação da unidade.
- Pressione a Tecla FAN SPEED alterando a velocidade do ventilador.

Operação normal

Alguma(s) destas ocorrências (sintomas) podem ocorrer durante a operação normal:

OCORRÊNCIA	CAUSA
Som de "trinado" durante a operação ou quando a unidade parar.	Este é o som do gás refrigerante fluindo através da unidade.
Maus cheiros provenientes da unidade.	Cheiros de fumaça ou cosméticos acumulados enquanto o ar do ambiente circula através da unidade.
Um barulho forte pode ser ouvido algumas vezes durante a operação da unidade ou quando a unidade for ligada.	É o som de plástico se expandindo devido as mudanças bruscas de temperatura.

Prevenção de congelamento na unidade interna

Quando o equipamento operar sob condições de baixa temperatura ambiente, pode aparecer gelo na serpentina da unidade interna. Quando a temperatura na serpentina interna estiver abaixo de zero grau centígrados (0°C), o controle eletrônico fará com que o compressor desligue para proteger a unidade do congelamento.

CUIDADO E MANUTENÇÃO

Condições de operação

As faixas de temperatura compatíveis com a unidade são as seguintes:

MODO	INTERIOR	EXTERIOR
REFRIGERAÇÃO	21°C~32°C	21°C~46°C
AQUECIMENTO	Abaixo de 27°C	Abaixo de 21°C
DESUMIDIFICAÇÃO	17°C~32°C	12°C~46°C

- Quando a unidade operar abaixo ou acima destas condições por muito tempo, o sistema de diagnóstico detectará um mau funcionamento e a unidade não funcionará adequadamente.
- Se a unidade operar por muito tempo sob condições anormais, ou de umidade extrema, poderá ocorrer a formação de condensado.

Tempo de proteção

- Se o modo de operação alterar de REFRIGERAÇÃO e DESUMIDIFICAÇÃO para AQUECIMENTO, haverá um tempo de proteção (delay) de 3 a 5 minutos entre o desligamento e o religamento do compressor (o objetivo deste tempo é proteger o compressor), incluindo-se o início da operação em modo AQUECIMENTO.
- Se o modo de operação alterar de AQUECIMENTO para REFRIGERAÇÃO e DESUMIDIFICAÇÃO, também haverá este tempo de proteção.
- Quando a operação de aquecimento é iniciada, para evitar que se jogue ar frio diretamente no ambiente, o ar somente sairá da unidade depois de estar aquecido.

Tempo mínimo de operação

Em operação normal existe um mínimo de 3 minutos entre cada parada e nova partida do compressor.

Operação de descongelamento para modelo Quente/Frio

- No modo Aquecimento, quando a serpentina externa está congelada, o ventilador interno irá desligar, enquanto o compressor irá ligar para remover o gelo da serpentina externa.
- O modo descongelamento para depois de alguns minutos, de acordo com as condições da serpentina externa ou quando o compressor opera de acordo com as condições pré-ajustadas.

ADVERTÊNCIA

Operação em caso de falta de energia elétrica

A placa eletrônica pode ser selecionada para operar em retornar desligado (OFF) ou retornar ligado (ON) através da microchave SW-2.

- Se a microchave é colocada na posição ON, a placa eletrônica retornará a operar com a última seleção antes da falha de energia elétrica.
- Se a microchave é mantida na posição OFF, a placa eletrônica irá retornar em desligado.
- As unidades evaporadoras saem de fábrica configuradas para retornar em desligado (OFF).
- Recomenda-se que, quando sair de casa durante uma falta de energia, desligue o disjuntor da unidade interna para evitar que esta ligue automaticamente quando a alimentação de energia for restabelecida.

Se você sabe que vai ficar um tempo prolongado sem usar seu ar-condicionado:



- Lave e seque os filtros e volte a colocá-los na unidade interna.
- Coloque a unidade a funcionar só em ventilação durante pelo menos meio dia para secar todo o interior desta.
- Desligue o interruptor da alimentação principal.
- Retire as pilhas do comando.

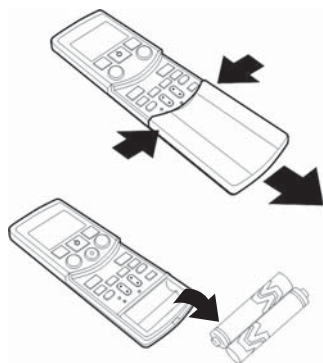

- Limpe a unidade interna e a unidade externa.

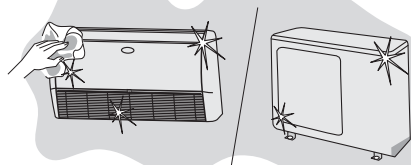

Limpeza da unidade interna e controle remoto

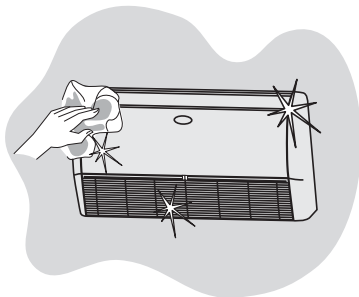

- Desligue sempre a alimentação principal antes de efetuar qualquer limpeza.
- Use somente um pano limpo e umedecido com sabão.
- Não derrame líquidos sobre a unidade.
- Não use produtos inflamáveis, solventes ou detergentes com abrasivos: estes podem danificar o revestimento da unidade.
- Evite qualquer contato com fontes de calor, uma vez que o ar quente pode danificar o revestimento da unidade.

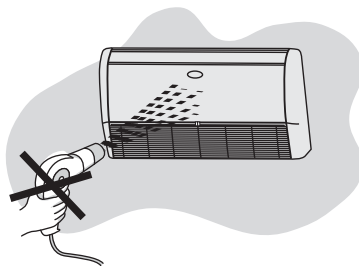

- O controle remoto deverá ser limpo somente com um pano seco.

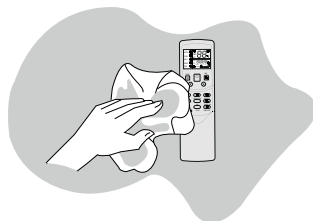

Limpeza da unidade externa

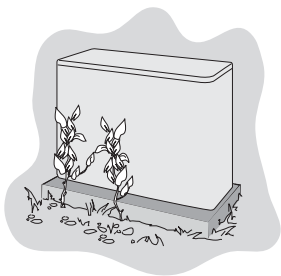

- Limpe regularmente a zona ao redor da unidade externa retirando possíveis lixos que por ventura tenham se acumulado. O lixo pode provocar obstruções e redução da circulação do ar.

Manutenção após uma parada prolongada

Após uma parada prolongada da unidade e antes de colocá-la em funcionamento novamente, faça as seguintes operações:

- Inspeccione e limpe a unidade externa, especialmente a serpentina.
- Limpe e substitua os filtros da unidade interna.
- Verifique e limpe a bandeja de condensados da unidade interna.
- Faça o mesmo com as unidades externas nos modelos que possuem bomba de calor (modelos quente-frio).
- Verifique as tomadas das ligações elétricas.

Informações extras sobre filtros

- Filtros de Ar (opcional)
 - Opção 1: Filtro Eletrostático + Filtro de Carvão Ativado.
 - Opção 2: Filtro Eletrostático + Filtro Fotocatalizador
- Os filtros de ar apanham o pó e pequenas partículas.
- A combinação opcional de Filtro Eletrostático + Filtro Fotocatalizador apanha partículas de pó microscópicas e a fumaça de cigarro no espaço condicionado.

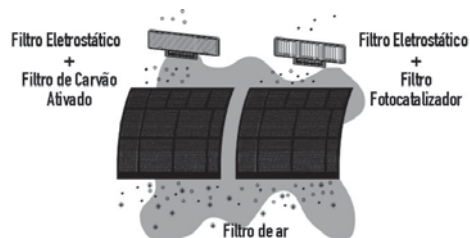

Ciclo de vida dos filtros

- A vida útil dos filtros varia de acordo com a quantidade de fumaça de cigarro, o tamanho do espaço condicionado e o tempo de operação.
- Os filtros de ar podem ser limpos com um aspirador ou enxaguados com jato de água, depois de utilizados pelo período de um mês.
- O tempo de vida útil dos filtros de carvão ativado é de aproximadamente 2 anos e o dos filtros eletrostáticos é de cerca de 3 meses. Os filtros de carvão ativado podem ser lavados com detergente neutro, enxaguados com água e expostos ao sol até secarem.
- O tempo de vida útil dos filtros Fotocatalizadores é de aproximadamente 2 anos. Este filtro pode ser lavado em água corrente e reativado com a exposição direta aos raios solares. O tempo de exposição é de 6 horas depois de 3 meses de uso.

Limpeza dos filtros

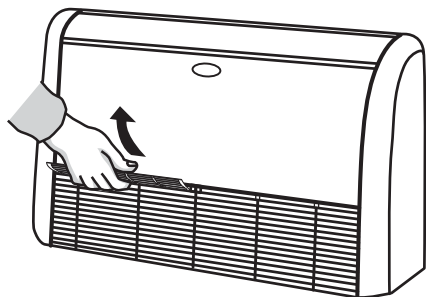

A - 
Filtros Fotocatalizadores + eletrostáticos (opcional)

B - 
Filtros de tela lavável

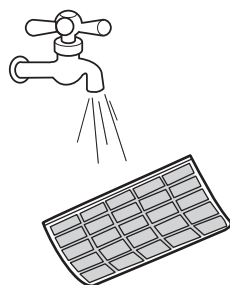
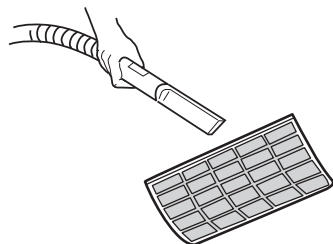

Filtros de tela lavável

Para estabelecer a frequência de limpeza destes filtros, pode-se tomar como base o tempo de 1 mês de funcionamento.

- Os filtros de tela devem ser lavados com água.
- Retire os filtros.
- Limpe primeiro os filtros com um aspirador e depois lave-os com água corrente, secando-os em seguida.
- Volte a colocar o filtro na sua posição corretamente.

Filtros fotocatalizadores

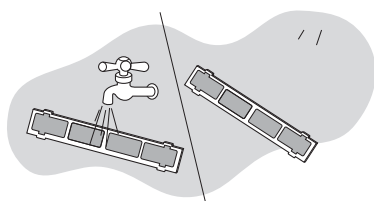

- Limpe estes filtros de três em três meses. Lave-os com água e deixe-os a secar ao sol durante duas ou três horas.
- Substitua estes filtros de cinco em cinco anos aproximadamente.

CONSELHOS PRÁTICOS

Ótimo conforto com um baixo consumo

- Procure manter a temperatura da sua casa dentro dos níveis de conforto. Recomenda-se em geral que a temperatura selecionada seja a da faixa de conforto térmico, entre 21°C e 24°C.

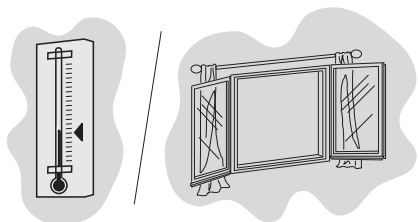

- Quando a unidade estiver funcionando no modo de refrigeração, evite que a luz solar entre na casa. Sempre que possível feche as cortinas ou baixe as persianas.
- Não tape a frente da unidade interna obstruindo a entrada e a saída do ar. A obstrução pode provocar a redução da quantidade do ar e reduzir o efeito do equipamento podendo inclusive provocar avarias na unidade.

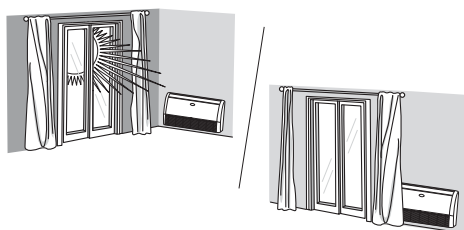

Manual do Proprietário

Depois que você tiver terminado a instalação e os testes, explique ao usuário os principais pontos deste Manual, chamando especial atenção para os principais modos de funcionamento do equipamento condicionador de ar citados a seguir:

- Como ligar e desligar a unidade.
- Como mudar o modo de funcionamento.
- Como selecionar a temperatura.
- Como regular os defletores de direcionamento do ar para otimizar a direção da corrente de ar.

Deixe junto com o proprietário o Manual de Instalação, Operação e Manutenção das unidades interna e externa para que ele possa usá-lo futuramente durante qualquer operação de manutenção.

Certificado de Garantia

Utilize uma empresa credenciada **CARRIER** para instalação deste equipamento e tenha assegurada a garantia total constante no manual do proprietário. Caso contrário ficará limitado à garantia legal de 90 dias.

A **CARRIER** concede a você, a partir da data da Nota Fiscal de compra deste equipamento, os seguintes benefícios: GARANTIA PELO PERÍODO DE 3 MESES, garantia por lei, e estende por mais 9 meses, TOTALIZANDO 12 MESES DE GARANTIA, CONTRA DEFEITOS DE FABRICAÇÃO E DE MATERIAL, desde que o equipamento seja instalado por uma empresa credenciada e operado de acordo com este manual do proprietário, em condições normais de uso e serviço. Dentro deste período o equipamento terá assistência das empresas credenciadas pela **CARRIER** sem ônus de peças e mão de obra para o primeiro proprietário, DESDE QUE SEJA APRESENTADA A NOTA FISCAL.

Não estão incluídos neste prazo de garantia adicional peças plásticas, filtros de ar, assim como problemas com unidades instaladas em locais com alta concentração de compostos salinos, ácidos ou alcalinos. Tais casos estão cobertos com garantia de 90 dias a contar da data de compra do equipamento. Também não fazem parte desta garantia gás refrigerante, óleo, nem componentes não fornecidos nos produtos, mas necessários para a instalação das unidades, e tampouco se aplica à própria montagem/interligação do sistema.

SITUAÇÕES NÃO COBERTAS PELA GARANTIA:

- Danos causados por movimentação incorreta e avarias de transporte;
- Manutenção das unidades, que inclui limpeza e troca de filtro de ar;
- Despesas eventuais de transporte das unidades até a oficina;
- Despesas de locomoção do técnico para atendimento a domicílio quando o equipamento estiver fora do perímetro urbano da cidade sede da empresa credenciada pela **CARRIER**.

A GARANTIA ESTARÁ CANCELADA NOS SEGUINTE CASOS:

- Utilização de itens e/ou peças de reposição não originais **CARRIER**;
- Modificação das características originais de fábrica;
- Dados de identificação das unidades alterados ou rasurados;
- Unidades ligadas em rede com tensão diferente da especificada na etiqueta de identificação;
- Danos causados ao equipamento por incêndio, inundação, causas fortuitas ou inevitáveis;
- Unidades ligadas com comandos a distância não originais de fábrica.
- Qualquer instalação diversa da recomendada por este manual.

Caso algum componente apresente defeito de fabricação durante o período de garantia estes serão, sempre que possível, reparados ou em último caso substituídos por igual ou equivalente.

Fica este compromisso limitado apenas a reparos e substituições dos componentes defeituosos.

Quaisquer reparos ou componentes substituídos após a data em que se extingue esta Garantia serão cobrados integralmente do usuário.

O mau funcionamento ou paralisação do equipamento ou sistema, em hipótese alguma, onerará a **SPRINGER CARRIER LTDA** com eventuais perdas e danos dos proprietários ou usuários, limitando-se a responsabilidade do fabricante aos termos aqui expostos.

ESTA GARANTIA ANULA QUALQUER OUTRA ASSUMIDA POR TERCEIROS, NÃO ESTANDO NENHUMA FIRMA OU PESSOA HABILITADA A FAZER EXCEÇÕES OU ASSUMIR COMPROMISSO EM NOME DA SPRINGER CARRIER LTDA.

ESTA GARANTIA É VÁLIDA APENAS EM TERRITÓRIO BRASILEIRO.

Para sua tranquilidade, mantenha a Nota Fiscal de compra do equipamento junto a este certificado, pois ela é documento necessário para solicitação de serviços de garantia.



United Technologies

turn to the experts



**PRODUZIDO NO
PÓLO INDUSTRIAL
DE MANAUS**



CONHEÇA A AMAZÔNIA

Telefones para Contato:

4003.6707 - Capitais e Regiões Metropolitanas

0800.887.6707 - Demais Localidades

CLIMAZON INDUSTRIAL LTDA

Av. Torquato Tapajós, 7937 Lotes 14 e 14B

Bairro Tarumã - Manaus - AM

CEP: 69.041-025

CNPJ: 04.222.931/0001-95

www.carrierdobrasil.com.br